

# HEAT Fun<sup>®</sup> PRO LINE

Installatievoorschrift en gebruiksaanwijzing  
Installations- und Bedienungsanleitung  
Installation and user instructions



Ø1400

Ø900

v2.0  
Augustus 2022  
012866



# Inhoudsopgave

## Inhaltsverzeichnis

## Table of Contents

### **4 Nederlands**

- 4 Voorwoord**
- 5 Inleiding**
  - 5 Comfortabel
  - 5 Veilig
  - 5 Energiebesparend
  - 5 Overal toepasbaar
- 6 Technische gegevens**
- 7 Veiligheidsvoorschriften**
- 8 Montage**
  - 8 Heatfun Pro Ring
- 9 In bedrijf stellen**
  - 9 Bediening
  - 9 Reinigen en onderhoud
  - 9 Storingen
- 9 Garantie**

### **10 Deutsch**

- 10 Vorwort**
- 11 Einführung**
  - 11 Komfortabel
  - 11 Sicher
  - 11 Energieeffizient
  - 11 Überall einsetzbar
- 12 Technische Daten**

### **13 Sicherheitsvorschriften**

- 14 Montage**
  - 14 HeatFun Pro Kreise
- 15 Inbetriebnahme**
  - 15 Bedienung
  - 15 Reinigung und Wartung
  - 15 Fehlerdiagnose
- 15 Garantie**

### **16 English**

- 16 Foreword**
- 17 Introduction**
  - 17 Comfortable
  - 17 Safe
  - 17 Energy-efficient
  - 17 Can be used anywhere
- 18 Technical information**
- 19 Safety instructions**
- 20 Installation**
  - 20 HeatFun Rings
- 21 Commissioning**
  - 21 Control
  - 21 Cleaning and maintenance
  - 21 Faults
- 21 Guarantee**

# Nederlands

## Voorwoord

Door het lezen van deze handleiding bent u snel op de hoogte van alle ins en outs van het product. In de inleiding leest u hoe u de infraroodverwarming het beste toe kunt passen en wat u ervan mag verwachten.

In deze handleiding gebruiken we de volgende symbolen:



Let op!



Tip!

Het installatiegedeelte in deze handleiding is bestemd voor een elektrotechnisch installateur die een relevante opleiding heeft genoten en het paneel vakkundig kan monteren en aansluiten op het lichtnet.

## Inleiding

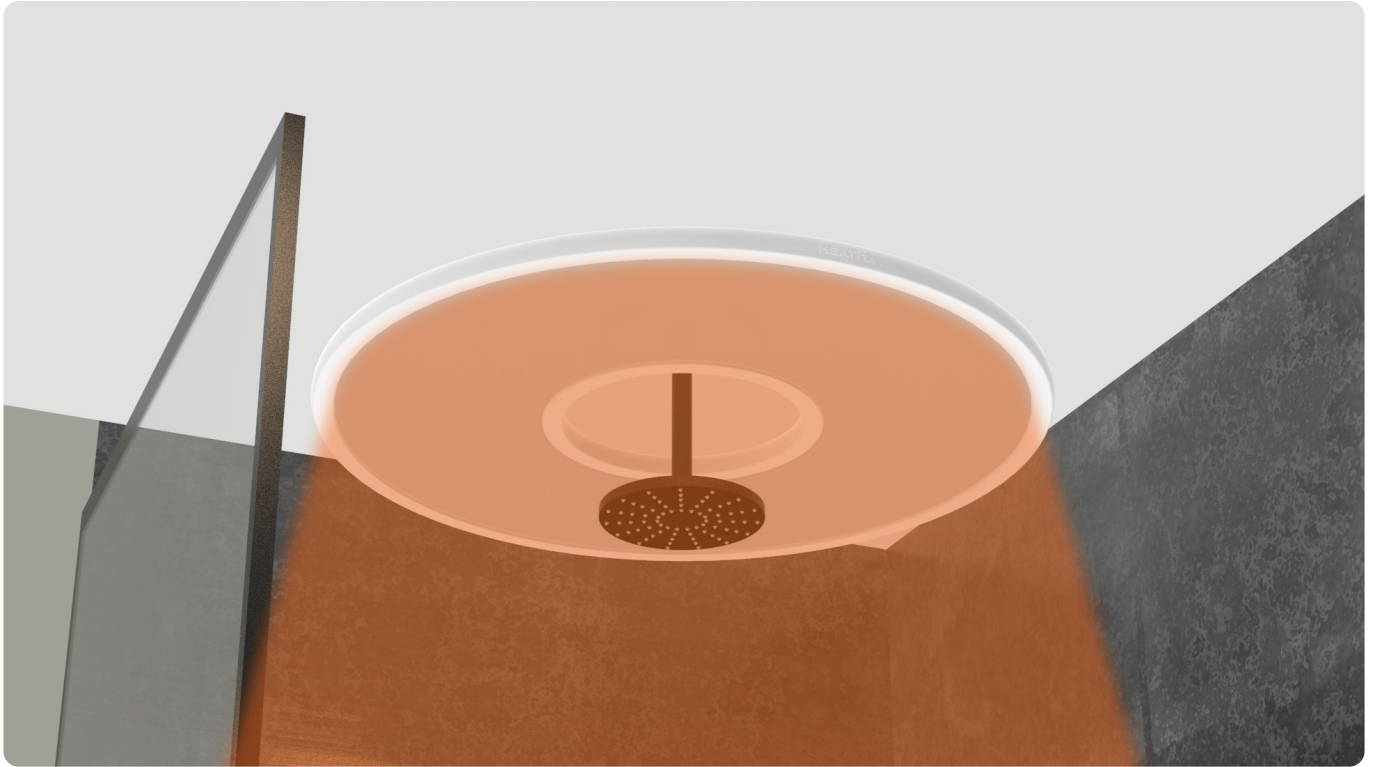

### **Comfortabel**

Met Heatfun infraroodpanelen breng je warmte exact daar waar het nodig is en verwarm je niet onnodig de ruimte. De centraal geregelde temperatuur kan een paar graden lager en boven een bureau of zithoek geeft het infraroodpaneel net even die extra behaaglijke warmte die nodig is om je comfortabel te voelen. Thuis, op kantoor of in een koele winkel waar de kassière je bijzonder dankbaar is voor een comfortabele werkplek.

### **Veilig**

Heatfun panelen zijn bijzonder veilig. Het paneel zelf wordt niet warmer dan handwarm, dus je kunt je er niet aan branden. De panelen zelf zijn volledig waterdicht en zijn toepasbaar in een vochtige omgeving zoals een badkamer.

### **Energiebesparend**

Met gebruik van doelgerichte en gezonde infraroodverwarming op de werkplek kan de ruimtethermostaat gerust een paar graden lager gedraaid worden.

### **Overal toepasbaar**

Een Heatfun paneel vraagt niet veel vermogen (zie technische gegevens) en kan daarom zonder probleem op vrijwel iedere plek worden geïnstalleerd.

## Technische gegevens

	<b>Pro Ring ø1400</b>	<b>Pro Ring ø900</b>
<b>Afmeting (L x B x H):</b>	1400 x 1400 x 25 mm	900 x 900 x 25 mm
<b>Gewicht:</b>	22 kg	14,5 kg
<b>Vermogen:</b>	900 watt	650 watt
<b>Voltage:</b>	230 volt	230 volt
<b>Energiegebruik:</b>	0,900 kWh	0,650 kWh
<b>IP-waarde:</b>	IP68	IP68

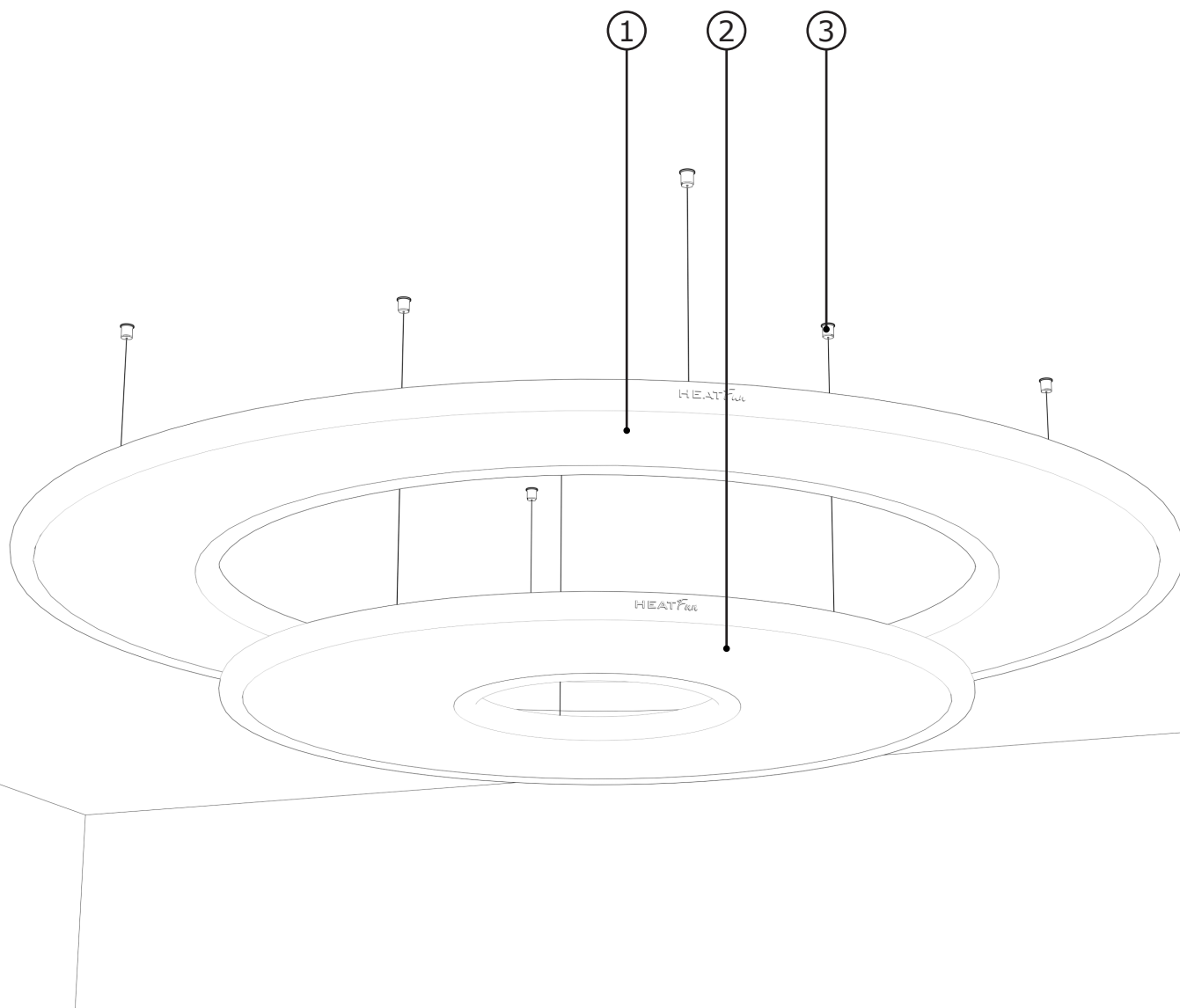

- 1 HeatFun Pro Ring ø1400 infraroodpaneel
- 2 HeatFun Pro Ring ø900 infraroodpaneel
- 3 Ophanging



De ring heeft een gewicht van 22 of 14,5 kg. De muur of het plafond moet voldoende stabiel zijn om het gewicht te dragen.

Het paneel is in de fabriek voorzien van een aansluitsnoer met stekker. Om de elektrische veiligheid te kunnen garanderen is het in een aantal situaties noodzakelijk de stekker te verwijderen en het paneel door een installateur met een vaste aansluiting op het lichtnet te laten aansluiten.



Het paneel maakt gebruik voor een ohmse belasting. Houd hier rekening mee bij de keuze van componenten.

Het paneel zelf is niet voorzien van besturingselementen. U kunt het paneel aansluiten op componenten naar keuze zolang zij voldoen aan het vermogen van het gekozen model.

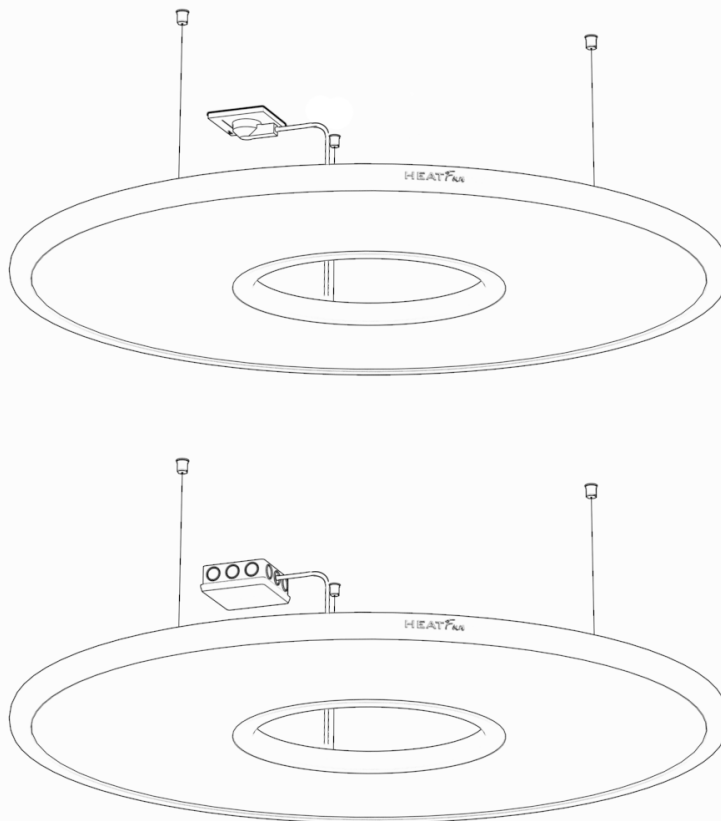

## Veiligheidsvoorschriften

De Heatfun panelen zijn hermetisch gesloten en daardoor volledig waterdicht. De panelen zijn voor reparatie niet te openen. Probeer de panelen dan ook nooit te openen. Ook niet om ze van een ander aansluitsnoer te voorzien.

De panelen zijn niet geschikt om voorwerpen op te leggen, maar de panelen zijn wel beschermd tegen oververhitting. Daarnaast is het product brandvast.

De panelen zijn ontworpen voor gebruik binnenshuis. Gebruik ze daarom niet buiten, bijvoorbeeld als terrasverwarming.

- Gebruik het paneel alleen voor het doel waarvoor het is ontworpen.
- Gebruik het apparaat niet wanneer het apparaat of de aansluitkabel is beschadigd.
- Een aansluitkabel is niet te vervangen. Neem daarom contact op met de leverancier wanneer de aansluitkabel is beschadigd.

# Montage

## Heatfun Pro Ring

De ringen zijn ontworpen voor montage aan het plafond.



Raadpleeg altijd een vakbekwaam persoon om u te adviseren

### Stap 1:

Plaats de bijgeleverde boormal op de gekozen locatie en markeer de gaten welke geboord moeten worden.

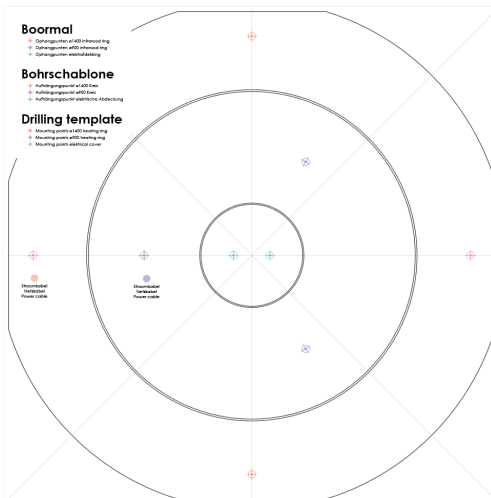

### Stap 2:

Boor de gemarkeerde gaten. Gebruik voor de meegeleverde pluggen een boor van  $\varnothing 5\text{mm}$ . Bij gebruik van de schroeven zonder pluggen voorboren met  $\varnothing 3\text{mm}$ . Voor andere typen plafonds verwijzen we u naar de "Pillen Products - Ophanghandleiding"

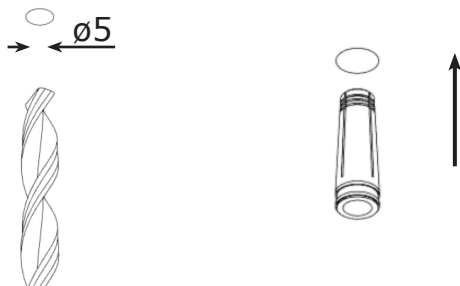

### Stap 3:

Draai de schroef samen met de ophangbasis in de geboorde gaten. Draai de schroef handvast, het is niet nodig om deze harder aan te draaien. Dit zorgt voor een stabiele verbinding.



### Stap 4:

Draai de draadbasis samen met het draad in de ophangbasis, draai deze handvast aan



### Stap 5:

Hang de ringen aan de staaldraden en stel deze waterpas. Dit kan door middel van de tuitjes aan de ophanging.

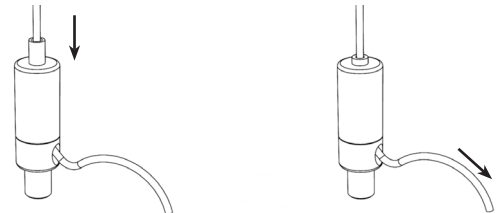

### Stap 6:

Sluit de ringen aan op het dichtsbijzijnde stroompunt.



Wanneer een vaste aansluiting nodig is, laat deze dan door een vakbekwaam elektrotechnisch installateur verzorgen.

## **In bedrijf stellen**

### **Bediening**

De bediening maakt geen deel uit van deze handleiding. Zie daarvoor de handleiding van de aan de Heatfun gekoppelde besturingscomponenten.

### **Reinigen en onderhoud**

Heatfun infraroodpanelen vragen geen technisch onderhoud. Van tijd tot tijd afnemen met een sopje van een afwasmiddel of allesreiniger is voldoende.

### **Storingen**

Wanneer een storing optreedt is dit vaak een probleem in de componenten die de besturing verzorgen. Kijk in de handleiding van de betreffende besturingscomponenten hoe u deze kunt oplossen.

Wanneer het Heatfun infraroodpaneel zelf defect is, bijvoorbeeld door blootstelling aan te hoge spanning of temperatuur dan dient het afgedankt te worden conform de plaatselijk geldende voorschriften.

### **Garantie**

Heatfun panelen zijn zorgvuldig samengesteld en getest voordat zij onze fabriek verlaten. Wanneer een product desondanks niet aan de verwachtingen voldoet, meld dit bij de detaillist waarbij u het Heatfun paneel heeft gekocht. Zij zullen u verder van dienst zijn.

Buiten de garantie vallen gebreken als gevolg van gebruiksslijtage en klachten die ontstaan door het niet opvolgen van de voorschriften in deze gebruikershandleiding.

Pillen Products bv respecteert de wet en regelgeving, ter bescherming van de consument, die van toepassing zijn in het land van aanschaf.

Garanties gelden uitsluitend binnen de EU.



# Deutsch

## Vorwort

Durch das Lesen dieser Anleitung können Sie sich schnell über alle Eigenschaften und Merkmale des Produkts informieren. In der Einführung lesen Sie, auf welche Weise die Infrarotheizung am besten angewendet wird und was Sie davon erwarten dürfen.

In dieser Anleitung werden die folgenden Symbole verwendet:



Achtung!



Tipp!

Die Installationshinweise in dieser Anleitung sind für elektrotechnische Installateure bestimmt, die eine relevante Ausbildung absolviert haben und in der Lage sind, das Paneel fachkundig zu montieren und an das Stromnetz anzuschließen.

## Einführung

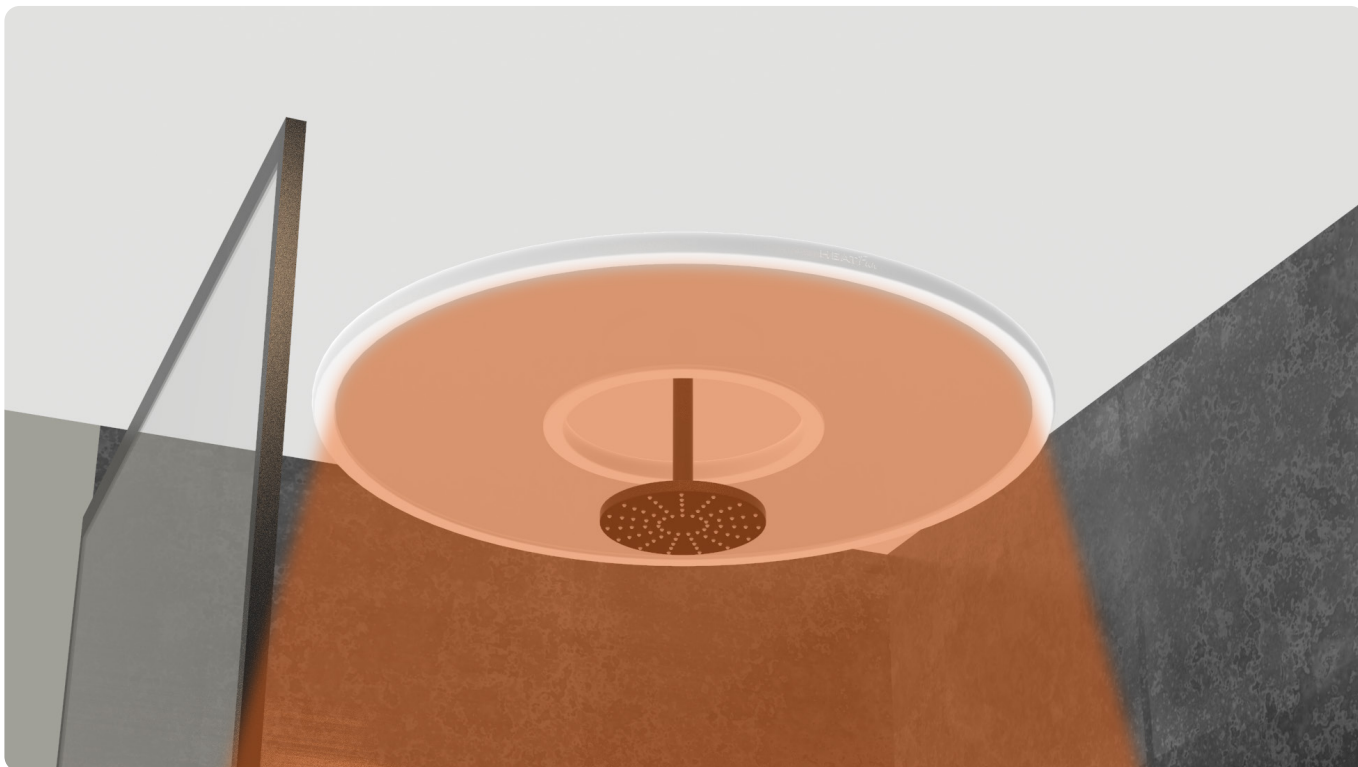

### **Komfortabel**

Mit HeatFun-Infrarotpaneelen bringen Sie die Wärme genau dorthin, wo sie erwünscht ist; der Raum wird also nicht unnötig beheizt. Die zentral geregelte Temperatur kann über einem Schreibtisch oder einer Sitzecke einige Grad niedriger oder höher eingestellt werden und sorgt so genau für die Temperatur, die dem Benutzer ein besonders behagliches Gefühl vermittelt.

Zu Hause, im Büro oder in einem kühlen Geschäft, in dem das Kassenspersonal für einen komfortablen Arbeitsplatz sehr dankbar ist.

### **Sicher**

HeatFun-Infrarotpaneele sind ausgesprochen sicher. Das Paneel selbst wird höchstens handwarm; Verbrennungen sind also ausgeschlossen. Die Paneele sind vollständig wasserdicht und eignen sich somit auch zur Anwendung in feuchten Umgebungen, beispielsweise in Badezimmern.

### **Energieeffizient**

Bei gezielter, gesunder Infrarotbeheizung am Arbeitsplatz kann der Raumthermostat problemlos ein paar Grad abgesenkt werden.

### **Überall einsetzbar**

Ein HeatFun-Paneel hat keine hohe Leistungsaufnahme (siehe technische Daten) und kann darum einfach an nahezu jedem Ort installiert werden.

## Technische Daten

	Pro Kreis ø1400	Pro Kreis ø900
<b>Abmessungen (L x B x H):</b>	1400 x 1400 x 25 mm	900 x 900 x 25 mm
<b>Gewicht:</b>	22 kg	14,5 kg
<b>Leistung:</b>	900 watt	650 Watt
<b>Spannung:</b>	230 volt	230 Volt
<b>Energieaufnahme:</b>	0,900 kWh	0,650 kWh
<b>Schutzart:</b>	IP68	IP68

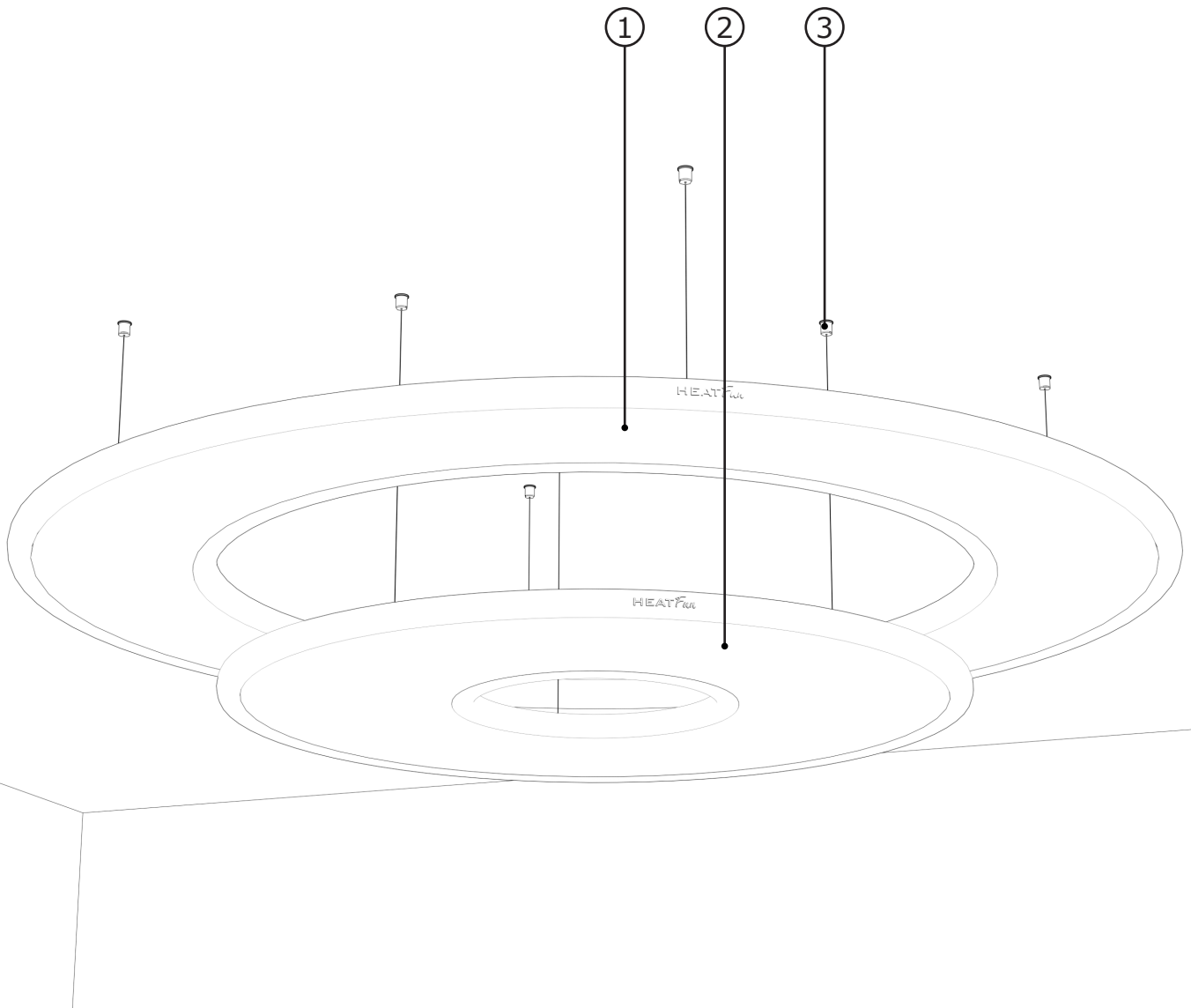

- 1 HeatFun Pro Kreis ø1400 Infrarotpaneel
- 2 HeatFun Pro Kreis ø900 Infrarotpaneel
- 3 Aufhängung



Der Kreis hat ein Gewicht von 22 oder 14,5 kg. Die wand oder Decke muss ausreichend stabil sein, um dieses Gewicht tragen zu können.

Das Paneel wird ab Werk mit Anschlusskabel und Stecker geliefert. Zur Gewährleistung der elektrischen Sicherheit ist es in manchen Fällen notwendig, den Stecker zu entfernen und das Paneel von einem Installateur fest an das Stromnetz anschließen zu lassen.



Das Paneel wird mit Ohmscher Belastung betrieben. Dies ist bei der Auswahl von Komponenten zu berücksichtigen.

Das Paneel selbst ist nicht mit Bedienelementen ausgestattet. Das Paneel kann an Komponenten nach Wahl angeschlossen werden, solange diese der Leistung des betreffenden Modells entsprechen.

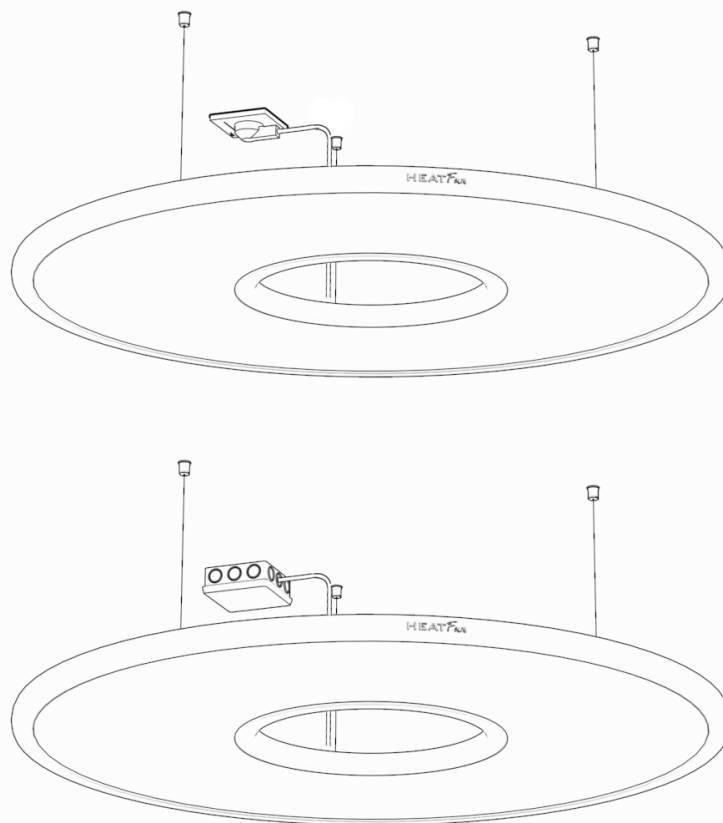

## Sicherheitsvorschriften

Die HeatFun-Paneele sind hermetisch geschlossen und darum vollständig wasserdicht. Die Paneele können zur Reparatur nicht geöffnet werden. Versuchen Sie dies darum auch in keinem Fall! Auch nicht, wenn ein anderes Anschlusskabel montiert werden soll.

Die Paneele sind nicht für die Ablage von Gegenständen geeignet, sind aber mit einem Überhitzungsschutz versehen. Das Produkt ist außerdem feuerbeständig. Die Paneele wurden für den Einsatz in Räumen entworfen. Sie dürfen darum nicht im Freien verwendet werden, etwa zur Beheizung von Terrassen.

- Verwenden Sie das Paneel ausschließlich für den vorgesehenen Zweck.
- Verwenden Sie das Gerät nicht, wenn das Gerät oder das Anschlusskabel beschädigt sind.
- Das Anschlusskabel kann nicht ausgetauscht werden. Setzen Sie sich also mit dem Lieferanten in Verbindung, falls das Anschlusskabel beschädigt ist.

# Montage

## HeatFun Pro Kreise

Die Ringe sind für die Deckenmontage ausgelegt.



Wenden Sie sich immer an eine kompetente Person, um Sie zu beraten

### Schritt 1:

Platzieren Sie die mitgelieferte Bohrschablone an der ausgewählten Stelle und markieren Sie die zu bohrenden Löcher.



Verwenden Sie die Bohrschablone, um die richtige Position für die Ringe zu bestimmen



### Schritt 2:

Bohren Sie die markierten Löcher. Verwenden Sie für die mitgelieferten Stopfen einen 5-mm-Bohrer. Wenn Sie die Schrauben ohne Stopfen verwenden, bohren Sie mit  $\varnothing 3\text{mm}$  vor. Für weitere Arten von Decken finden Sie Infos in den "Pillen Products - Anweisungen zum Aufhängen"

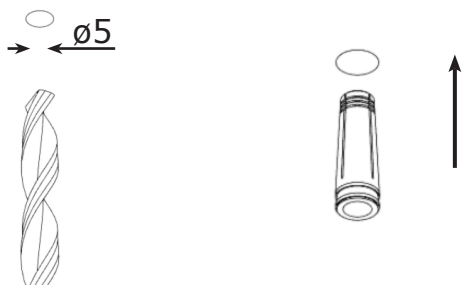

### Schritt 3:

Setzen Sie die Schrauben zusammen mit der Aufhängungsbasis in die Bohrlöcher ein. Ziehen Sie die Schraube von handfest an, ohne sie fester anziehen zu müssen. Dies gewährleistet eine stabile Verbindung.



### Schritt 4:

Drehen Sie die Kabelbasis zusammen mit dem Kabel in die Aufhängungsbasis und ziehen Sie sie von Hand fest.



### Schritt 5:

Hängen Sie die Ringe an die Stahldrähte und richten Sie sie aus. Dies kann wie im Bild erfolgen.

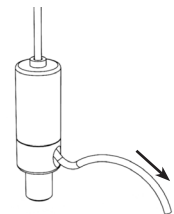
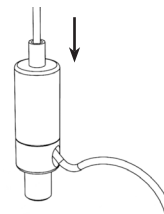

### Schritt 6:

Verbinden Sie die Ringe mit der nächsten Steckdose.



Wenn eine dauerhafte Verbindung erforderlich ist, lassen Sie diese von einem qualifizierten Elektroinstallateur bereitstellen.

## **Inbetriebnahme**

### **Bedienung**

Die Bedienung ist nicht Bestandteil dieser Anleitung. Siehe hierzu die Anleitung zu den an das HeatFun-Paneel montierten Bedienungskomponenten.

### **Reinigung und Wartung**

HeatFun-Infrarotpaneele sind wartungsfrei. Wischen Sie das Paneel von Zeit zu Zeit mit einer Spülmittel- oder Allesreinigerlösung ab.

### **Fehlerdiagnose**

Wenn eine Störung auftritt, liegt oft ein Problem in den Steuerungskomponenten vor. Sehen Sie in der Anleitung zu den betreffenden Komponenten nach, wie die Störung beseitigt werden kann.

Wenn das HeatFun-Infrarotpaneel selbst defekt ist, beispielsweise nachdem es zu hoher Spannung oder Temperatur ausgesetzt war, muss es gemäß den lokalen Vorschriften entsorgt werden.

### **Garantie**

HeatFun-Paneele werden sorgfältig zusammengestellt und eingehend getestet, bevor sie unser Werk verlassen. Wenn ein Produkt dennoch nicht den Erwartungen entspricht, setzen Sie sich bitte mit dem Händler in Verbindung, bei dem Sie das HeatFun-Paneel gekauft haben. Dort wird man Ihnen weiterhelfen.

Nicht unter die Garantie fallen Mängel infolge von Verschleiß sowie Probleme infolge der Nichtbeachtung der Vorschriften in dieser Anleitung.

Pillen Products bv respektiert die Gesetze und Rechtsvorschriften zum Schutz der Verbraucher im Land des Kaufs des Produkts.

Garantien gelten ausschließlich innerhalb der EU.



# English

## Foreword

Read this manual to quickly be fully informed about all the ins and outs of the product. You can read how to best apply the infrared heating and what you can expect from it in the introduction.

We use the following symbols in this manual:



Note!



Tip!

The installation section in this manual is intended for an electrician who has had relevant training and can professionally install and connect the panel to the electricity grid.

## Introduction

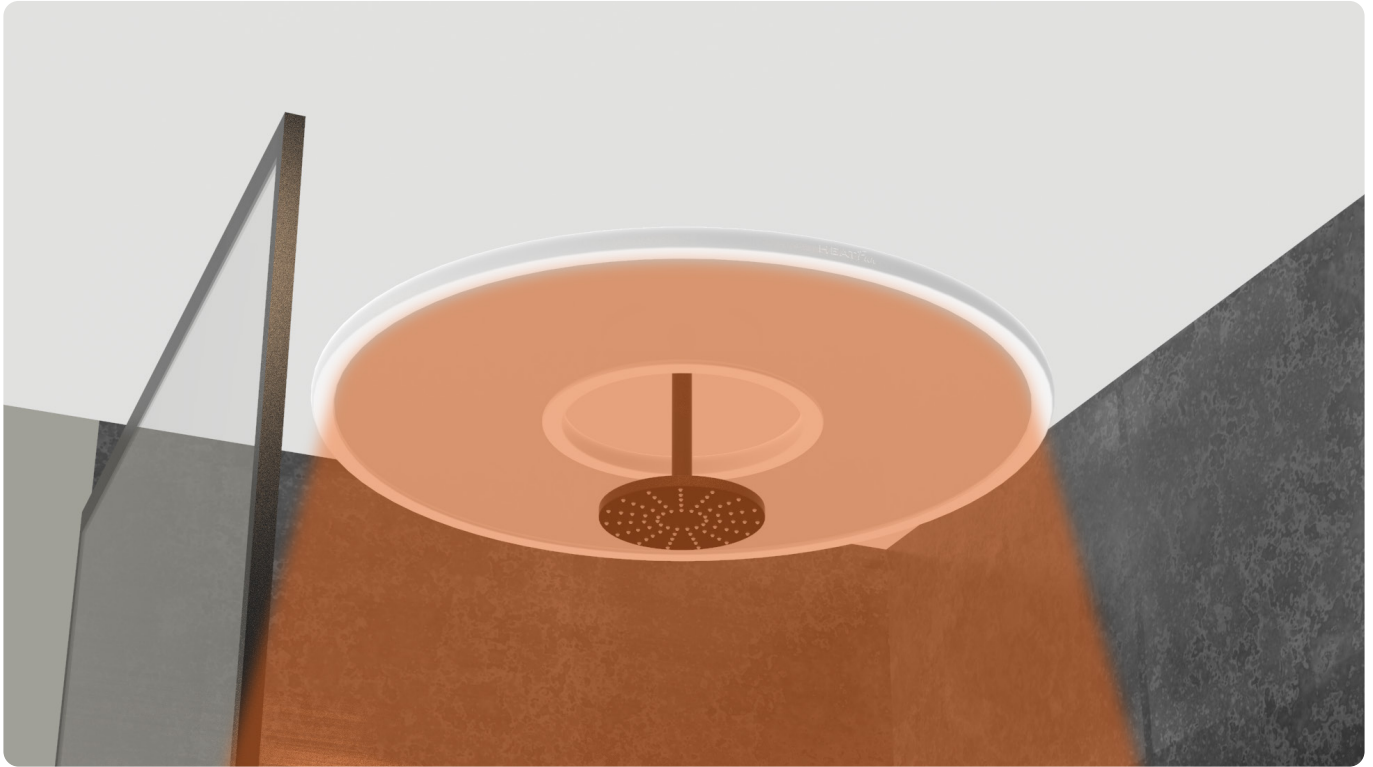

### **Comfortable**

You can ensure heat is exactly where it is needed and you will not heat any unnecessary space with Heatfun infrared panels. The centrally controlled temperature can be lowered a few degrees and above a desk or seating arrangement the infrared panel will emit extra heat to make it a little bit more pleasant and to feel comfortable.

At home, at the office or in a cool store where the cashier will be especially thankful to you for a comfortable workplace.

### **Safe**

Heatfun panels are very safe. The panel itself will not get hotter than lukewarm and therefore you cannot get burnt by it. The panels themselves are fully watertight and can be used in wet environments such as bathrooms.

### **Energy-efficient**

The space thermostat can easily be turned down a few degrees when you use target-oriented and healthy infrared heating at the workplace.

### **Can be used anywhere**

A Heatfun panel does not require much power (see the technical information) and can therefore be installed basically anywhere without problems.

## Technical information

	<b>Pro Ring ø1400</b>	<b>Pro Ring ø900</b>
<b>Dimensions (L x W x H):</b>	1400 x 1400 x 25 mm	900 x 900 x 25 mm
<b>Weight:</b>	22 kg	14.5 kg
<b>Power:</b>	900 watt	650 W
<b>Voltage:</b>	230 volt	230 V
<b>Energy consumption:</b>	0,900 kWh	0.650 kWh
<b>Ingress protection (IP) value:</b>	IP68	IP68

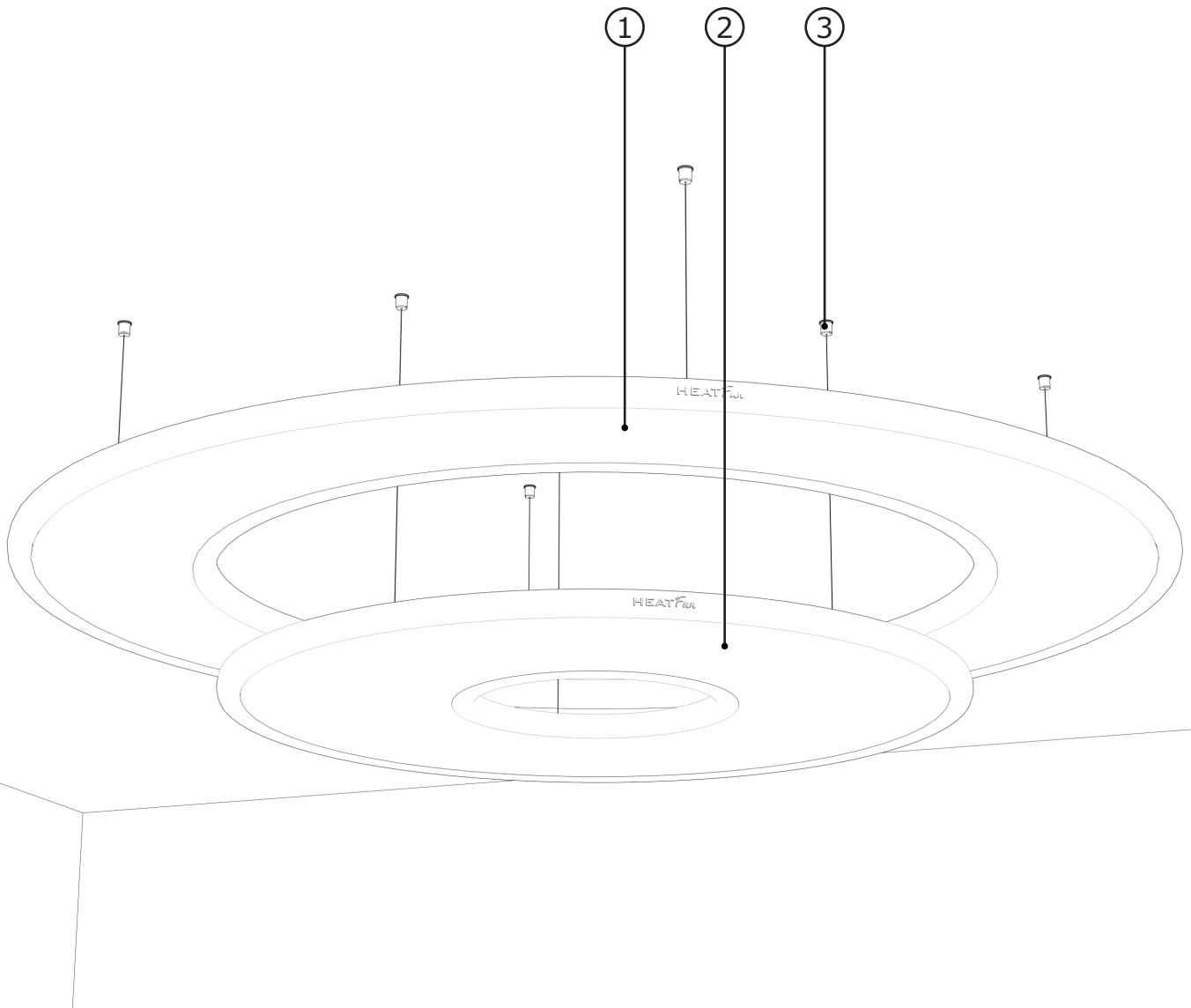

- 1 HeatFun Pro Ring ø1400 infrared panel
- 2 HeatFun Pro Ring ø900 infrared panel
- 3 Mounting



The ring has a weight of 22 or 14,5 kg. The wall or ceiling must be sufficiently stable to carry the weight.

The panel is provided with a connecting cable with a plug at the factory. It is essential in a number of situations that the plug be removed and the panel connected to a fixed electricity grid connection by a fitter to ensure that the electrical safety of the panel can be guaranteed.



The panel uses a resistive load. Bear this in mind when selecting components.

The panel itself does not have control elements. You can connect the panel to components of your own choice as long as they comply with the power of the selected model.

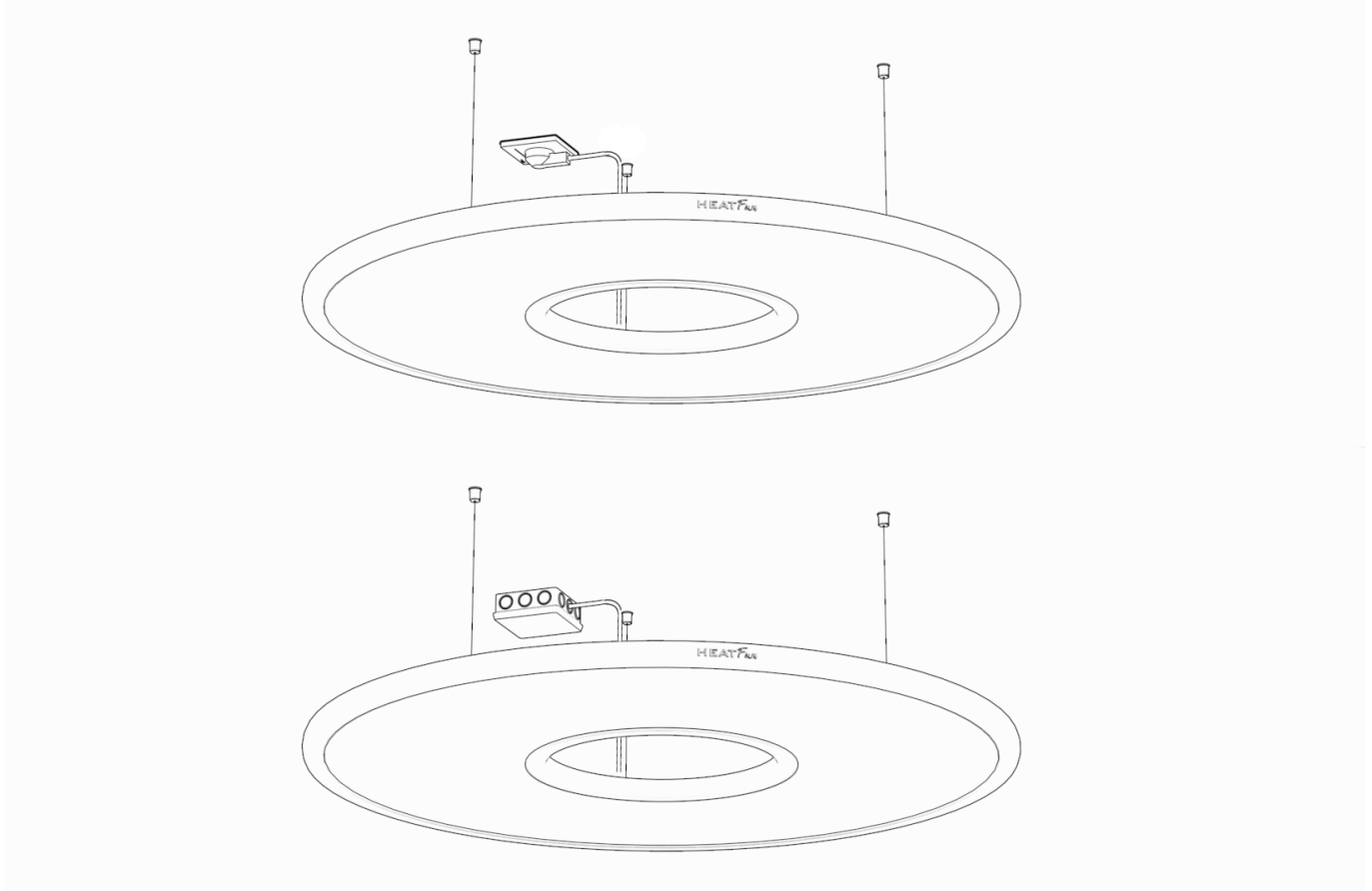

## Safety instructions

The Heatfun panels have been hermetically sealed and are therefore fully watertight. The panels cannot be opened for repair work. Do not ever try to open the panels. Not even to install a different connecting cable.

The panels are not suitable to place objects on, but the panels are protected against overheating. In addition, the product is fireproof.

The panels have been designed for indoor use. Therefore do not use them outside, for example for heating a patio area.

- Only use the panel for that for which it has been designed.
- Do not use the device when it or the connecting cable is damaged.
- A connecting cable cannot be replaced. Therefore you should contact the supplier when the connecting cable is damaged.

# Installation

## HeatFun Rings

The rings are designed for installation on a ceiling



Always consult a competent person to advise you

### Step 1:

Hang the supplied template on the chosen location and mark the holes that must be drilled.



Use the template to determine the correct position of the ring(s).

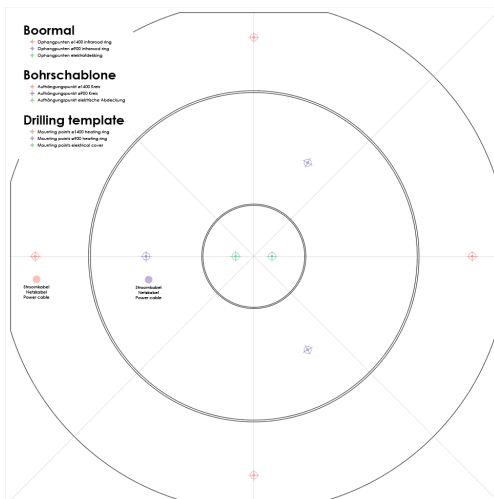

### Step 2:

Drill the marked holes. For the supplied plugs, use a 5mm diameter drill bit. Drill holes with a 3mm diameter in advance when using screws without plugs. For other types of ceilings we refer to the following manual: "Pillen Products - Mounting instructions".

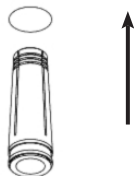
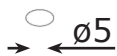

### Step 3:

Tighten the screw together with the suspension base in the drilled holes. Hand tighten the screw, no need to tighten it harder. This ensures a stable connection.



### Step 4:

Twist the wire base together with the wire into the suspension base. Hand tighten the base.

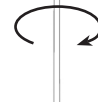

### Step 5:

Hang the rings on the steel wires and level them. This can be done by means of the spouts on the suspension.

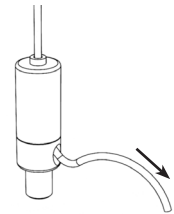
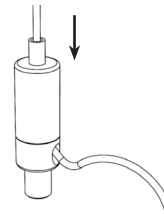

### Step 6:

Connect the rings on the nearest power supply.



If a fixed connection is required, have a professional electrician install it.

## **Commissioning**

### **Control**

The control and operation are not part of this manual. See the manual of the control components that are linked to the Heatfun for this information.

### **Cleaning and maintenance**

Heatfun infrared panels do not require technical maintenance. Wiping them down from time to time with some water and washing-up liquid or cleaner is sufficient.

### **Faults**

If a fault occurs, this is often an issue in the components that are in charge of the control. Consult the manual of the relevant control components to determine how to resolve these faults.

If the Heatfun infrared panel itself is faulty, for example because it has been exposed to a voltage or temperature that is too high, it must be discarded in accordance with the locally applicable regulations.

### **Guarantee**

Heatfun panels have been carefully put together and tested before they leave the factory. If, despite this, a product does not meet expectations, report this to the retailer where you purchased the Heatfun panel. They will help you further.

Defects and faults as a result of wear and tear and complaints that occur because the instructions in this user manual have not been followed fall outside the scope of the guarantee.

Pillen Products bv respects legislation and regulations that protect the consumer and that apply in the country where the product is purchased.

Guarantees only apply within the EU.

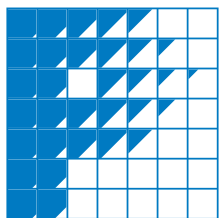

**Pillen**

Products b.v.

**HEAT** *Fun*<sup>®</sup>

Human Comfort

**Pillen Products b.v.**

Nijverheidsstraat 9

NL-7131PA Lichtenvoorde

Nederland | Niederlande | the Netherlands

[www.heatfun.eu](http://www.heatfun.eu)

E: [info@heatfun.eu](mailto:info@heatfun.eu)

T: +31 (0)544 39 88 10

F: +31 (0)544 37 48 53

